

4010.00  
4011.00  
4012.00

# Установка основных элементов комплекта с петлями до 120 кг арт. 4010.30

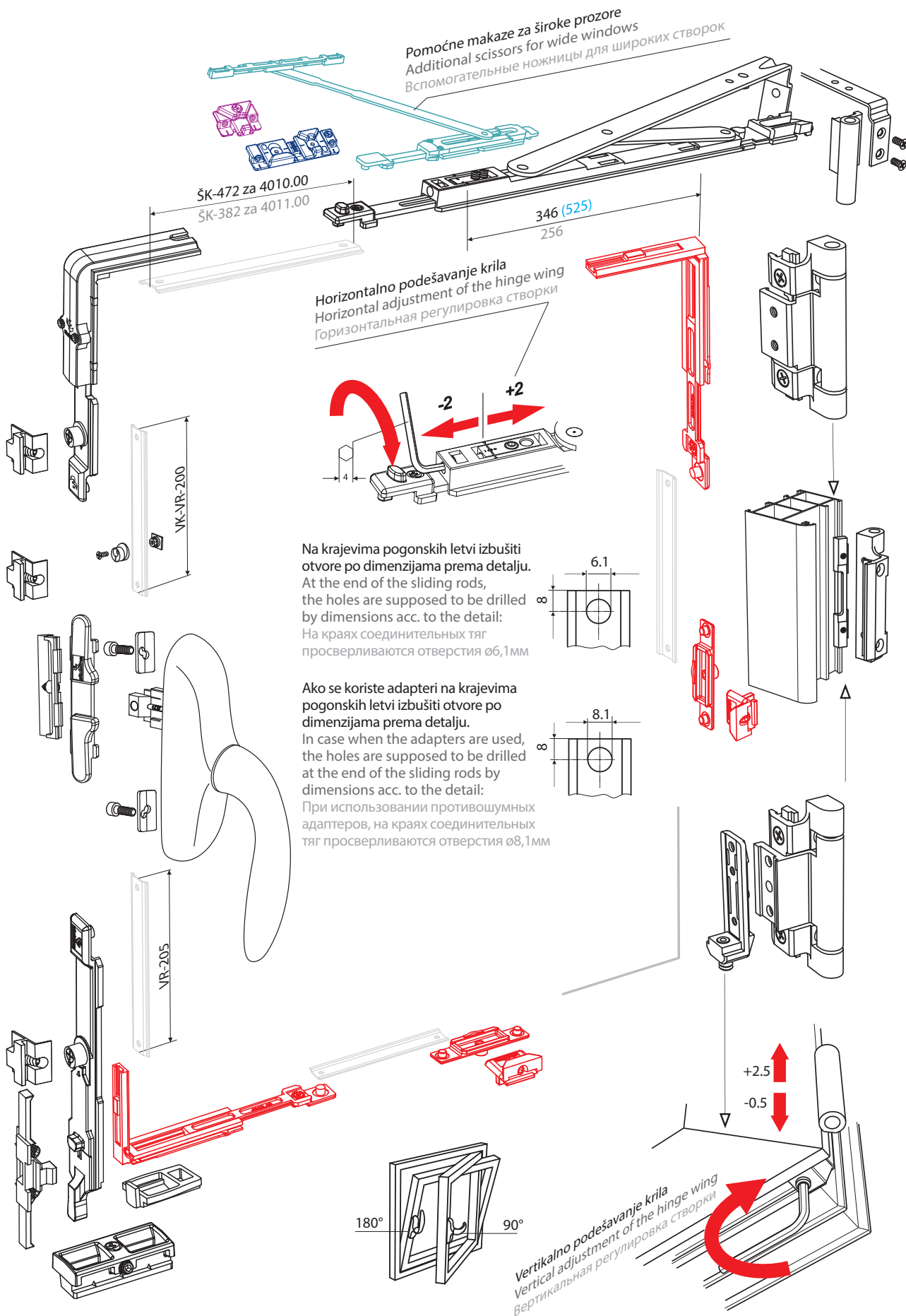

4010.00 garnitura - širina krila 535-1200 mm / набор – ширина створки 535-1200mm

4011.00 garnitura - širina krila 445-535 mm / набор – ширина створки 445-535mm

4012.00 garnitura - širina krila 1200-1400 mm / набор – ширина створки 1200-1400mm

4010.00

4011.00

4012.00

4010.20

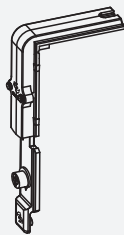

4010.20

Ugaoni prenosnik

Corner trasmission

Угловой переходник

Materijal: legura cinka; opruge i zavrtnji od nerđajućeg čelika

Material: zinc alloy; stainless steel springs and screws

Материал: сплав цинка; пружины и винты из нержавеющей стали

4010.10

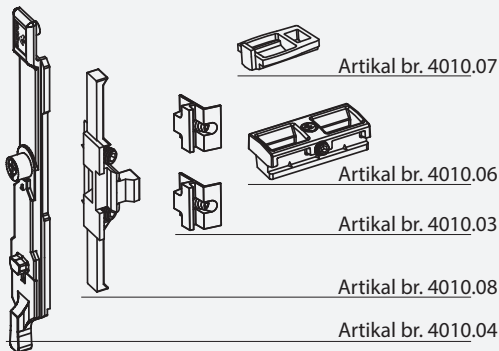

4010.10

Osnovna garnitura

Basic set

Базовый комплект

Materijal: legura cinka; opruge i zavrtnji od nerđajućeg čelika

Material: zinc alloy; stainless steel screws; PVC

Материал: сплав цинка; пружины и винты из нержавеющей стали

1001.00

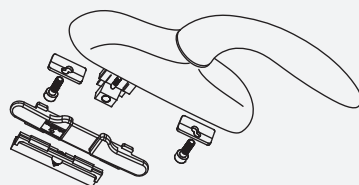

1001.00

Ručica sa priborom

Handle with accessories

Ручка с крепежным набором

4010.30

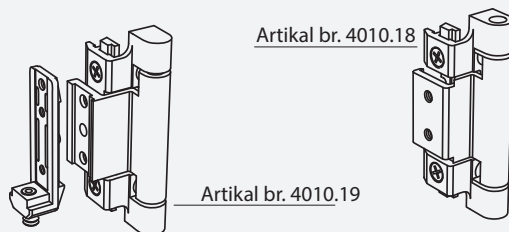

4010.30

Spojnice za prozor (okretno-nagibno otvaranje)

Window hinges (okretno-nagibno otvaranje)

Набор петель для поворотно-наклонных створок

Materijal: legura cinka; osovinnice i zavrtnji od nerđajućeg čelika

Material: zinc alloy; stainless steel pins and screws

Материал: сплав цинка; оси и винты из нержавеющей стали

4010.00

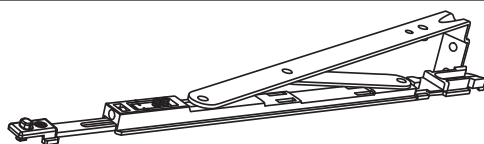
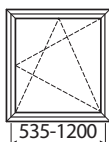

4010.02

Makaze za širinu krila 535-1200 mm

Scissors for the sash width 535-1200 mm

Ножницы для створки шириной 535-1200mm

4011.00

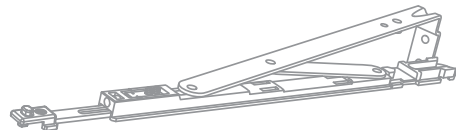

4010.01

Makaze za širinu krila 445-535 mm

Scissors for the sash width 445-535 mm

Ножницы для створки шириной 445-535mm

4012.00

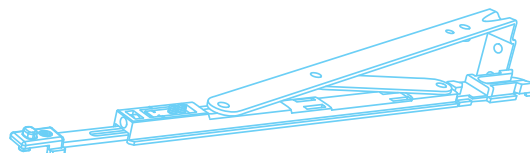
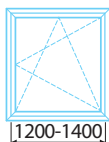

4010.05

Makaze za širinu krila 1200-1400 mm

Scissors for the sash width 1200-1400 mm

Ножницы для створки шириной 1200-1400mm

4010.90

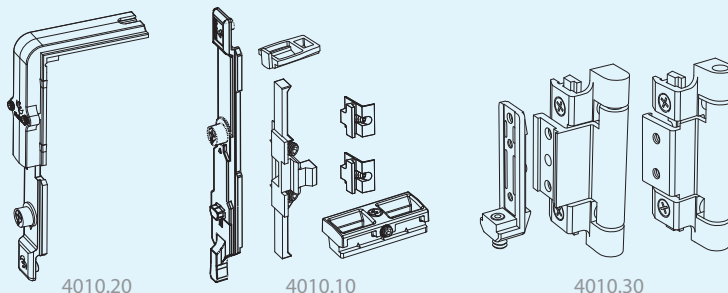

4010.90

Okretno nagibni set

Tilt and turn hardware set

Гарнитура для поворотно-наклонных створок

Ugaoni prenosnik

Corner trasmission

Угловой переходник

Osnovna garnitura

Basic set

Базовый комплект

Spojnice za prozor (okretno-nagibno otvaranje)

Window hinges (okretno-nagibno otvaranje)

Набор петель для поворотно-наклонных створок

4010.00  
4011.00  
4012.00

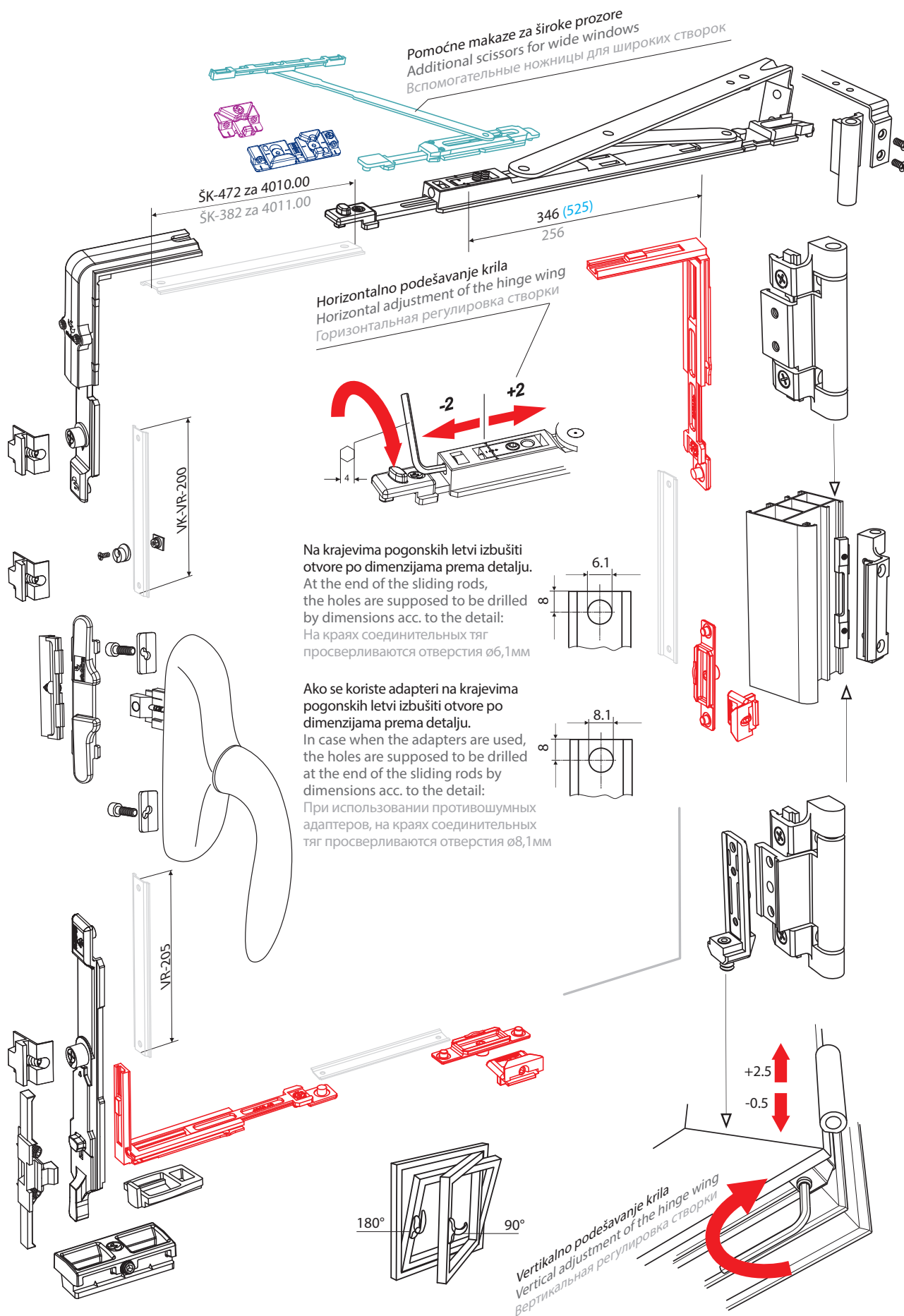

4010.00 garnitura - širina krila 535-1200 mm / набор – ширина створки 535-1200mm

4011.00 garnitura - širina krila 445-535 mm / набор – ширина створки 445-535mm

4012.00 garnitura - širina krila 1200-1400 mm / набор – ширина створки 1200-1400mm

4010.00

4011.00

4012.00

4010.20

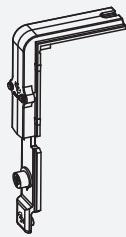

4010.20

Ugaoni prenosnik

Corner trasmission

Угловой переходник

Materijal: legura cinka; opruge i zavrtnji od nerđajućeg čelika

Material: zinc alloy; stainless steel springs and screws

Материал: сплав цинка; пружины и винты из нержавеющей стали

4010.10

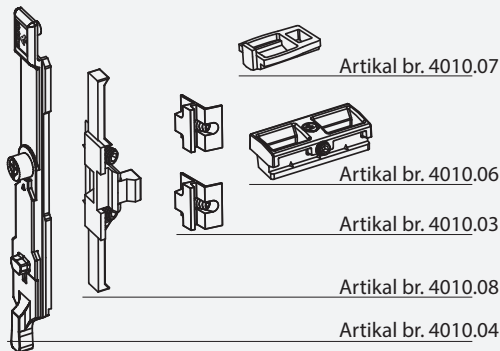

4010.10

Osnovna garnitura

Basic set

Базовый комплект

Materijal: legura cinka; opruge i zavrtnji od nerđajućeg čelika

Material: zinc alloy; stainless steel screws; PVC

Материал: сплав цинка; пружины и винты из нержавеющей стали

1001.00

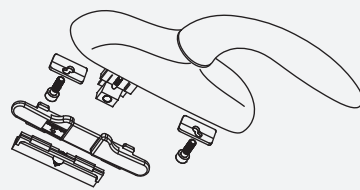

1001.00

Ručica sa priborom

Handle with accessories

Ручка с крепежным набором

4010.30

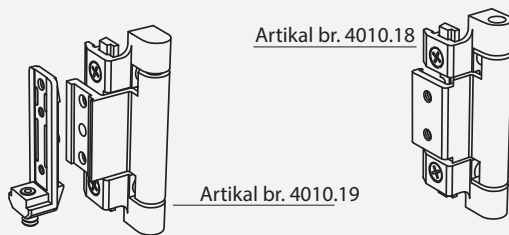

4010.30

Spojnice za prozor (okretno-nagibno otvaranje)

Window hinges (okretno-nagibno otvaranje)

Набор петель для поворотно-наклонных створок

Materijal: legura cinka; osovine i zavrtnji od nerđajućeg čelika

Material: zinc alloy; stainless steel pins and screws

Материал: сплав цинка; оси и винты из нержавеющей стали

4010.00

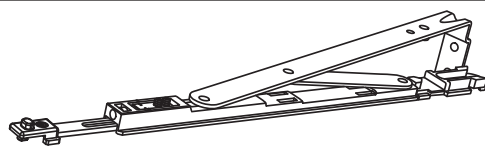
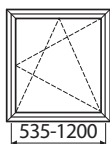

4010.02

Makaze za širinu krila 535-1200 mm

Scissors for the sash width 535-1200 mm

Ножницы для створки шириной 535-1200mm

4011.00

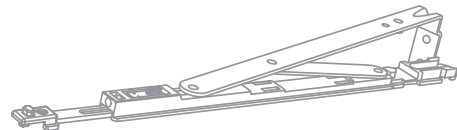

4010.01

Makaze za širinu krila 445-535 mm

Scissors for the sash width 445-535 mm

Ножницы для створки шириной 445-535mm

4012.00

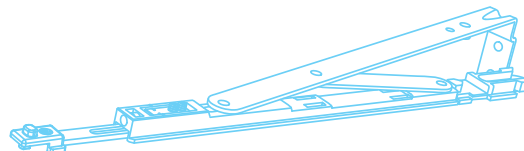
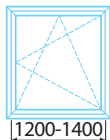

4010.05

Makaze za širinu krila 1200-1400 mm

Scissors for the sash width 1200-1400 mm

Ножницы для створки шириной 1200-1400mm

4010.90

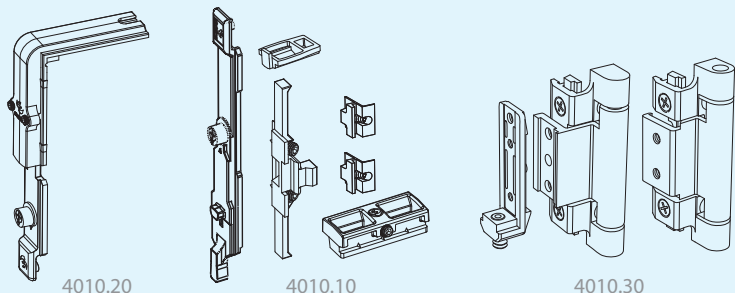

4010.90

Okretno nagibni set

Tilt and turn hardware set

Гарнитура для поворотно-наклонных створок

Ugaoni prenosnik

Corner trasmission

Угловой переходник

Osnovna garnitura

Basic set

Базовый комплект

Spojnice za prozor (okretno-nagibno otvaranje)

Window hinges (okretno-nagibno otvaranje)

Набор петель для поворотно-наклонных створок

4010.20

4010.10

4010.30

4035.00  
4036.00  
4037.00

# Установка основных элементов комплекта с петлями до 80 кг арт. 4035.30

G=80 kg  
7 tačka bravljenja

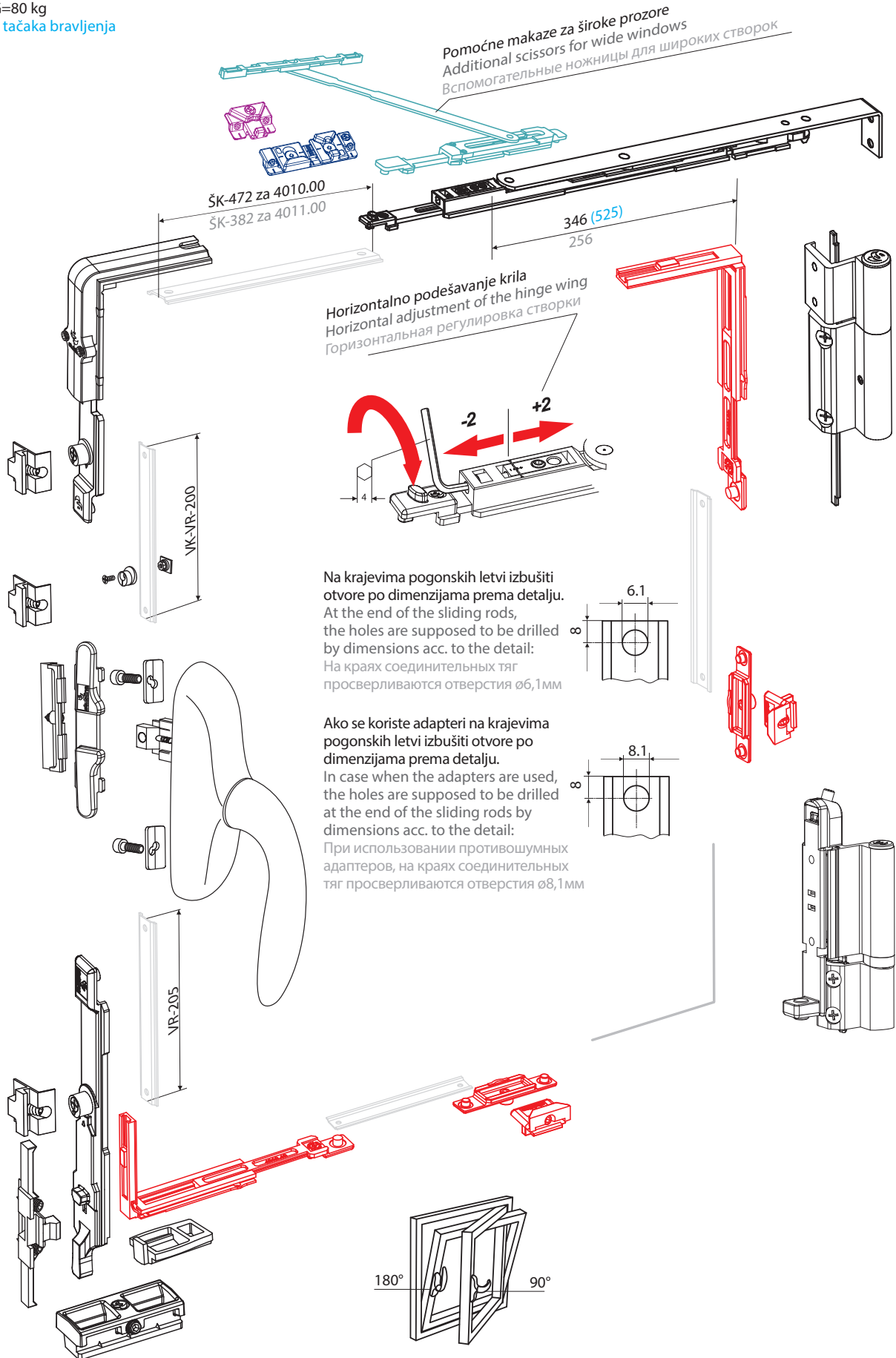

**4035.00** garnitura - širina krila 535-1200 mm / набор – ширина створки 535-1200mm  
**4036.00** garnitura - širina krila 445-535 mm / набор – ширина створки 445-535mm  
**4037.00** garnitura - širina krila 1200-1400 mm / набор – ширина створки 1200-1400mm

**4035.00**  
**4036.00**  
**4037.00**

**4010.20**

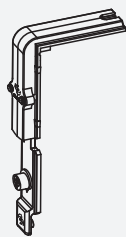

**4010.20**

Ugaoni prenosnik  
 Corner trasmission  
 Угловой переходник  
 Materijal: legura cinka; opruge i zavrtnji od nerđajućeg čelika  
 Material: zinc alloy; stainless steel springs and screws  
 Материал: сплав цинка; пружины и винты из нержавеющей стали

**4010.10**

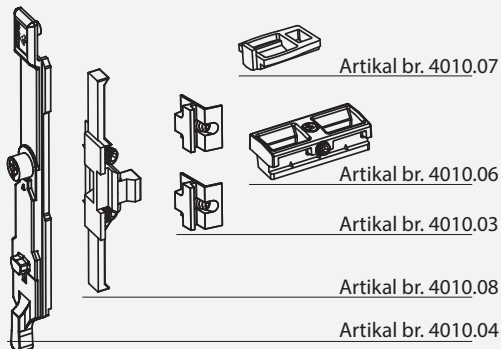

**4010.10**

Osnovna garnitura  
 Basic set  
 Базовый комплект  
 Materijal: legura cinka; opruge i zavrtnji od nerđajućeg čelika  
 Material: zinc alloy; stainless steel screws; PVC  
 Материал: сплав цинка; пружины и винты из нержавеющей стали

**1001.00**

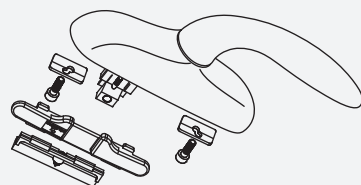

**1001.00**

Ručica sa priborom  
 Handle with accessories  
 Ручка с крепежным набором

**4035.30**

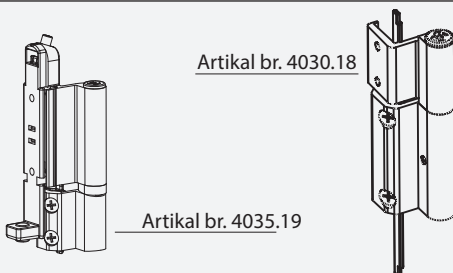

**4035.30**

Spojnice za prozor (okretno-nagibno otvaranje)  
 Window hinges (okretno-nagibno otvaranje)  
 Набор петель для поворотно-наклонных створок  
 Materijal: legura cinka; osovnicine i zavrtnji od nerđajućeg čelika  
 Material: zinc alloy; stainless steel pins and screws  
 Материал: сплав цинка; оси и винты из нержавеющей стали

**4035.00**

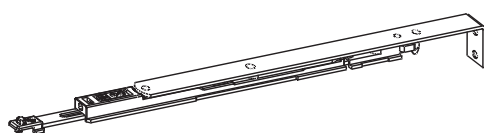

**4030.02**

Makaze za širinu krila 535-1200 mm  
 Scissors for the sash width 535-1200 mm  
 Ножницы для створки шириной 535-1200мм

**4036.00**

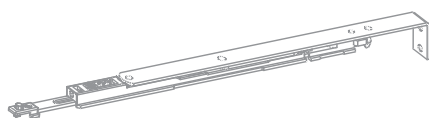

**4030.01**

Makaze za širinu krila 445-535 mm  
 Scissors for the sash width 445-535 mm  
 Ножницы для створки шириной 445-535мм

**4037.00**

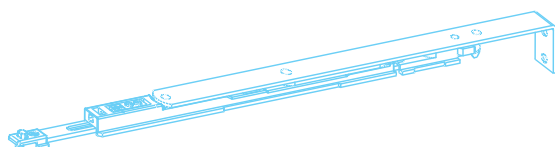
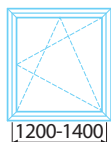

**4030.05**

Makaze za širinu krila 1200-1400 mm  
 Scissors for the sash width 1200-1400 mm  
 Ножницы для створки шириной 1200-1400мм

**4035.90**

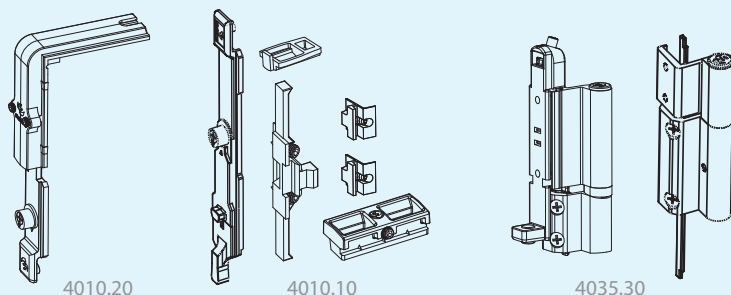

**4035.90**

Okretno nagibni set  
 Tilt and turn hardware set  
 Гарнитура для поворотно-наклонных створок  
 Ugaoni prenosnik  
 Corner trasmission  
 Угловой переходник  
 Osnovna garnitura  
 Basic set  
 Базовый комплект  
 Spojnice za prozor (okretno-nagibno otvaranje)  
 Window hinges (okretno-nagibno otvaranje)  
 Набор петель для поворотно-наклонных створок

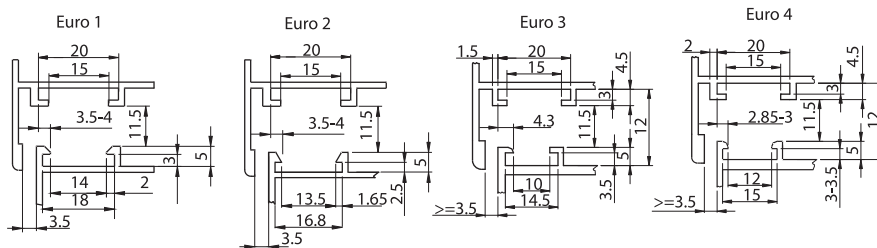
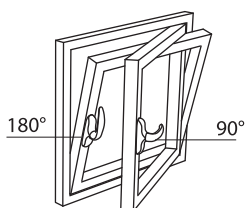

### Horizontalno podešavanje krila spojnice

Horizontal adjustment of the hinge wing

Горизонтальная регулировка крыла петли

Otpustiti zavrtnjeve na krilu spojnice, ali ne do kraja.  
The screws on a hinge wing are supposed to be untightened, but not completely.

Открутить винты на крыле петли, но не до конца.

Max 2.5 kruga  
Max 2.5 circles  
Максимально 2,5 круга

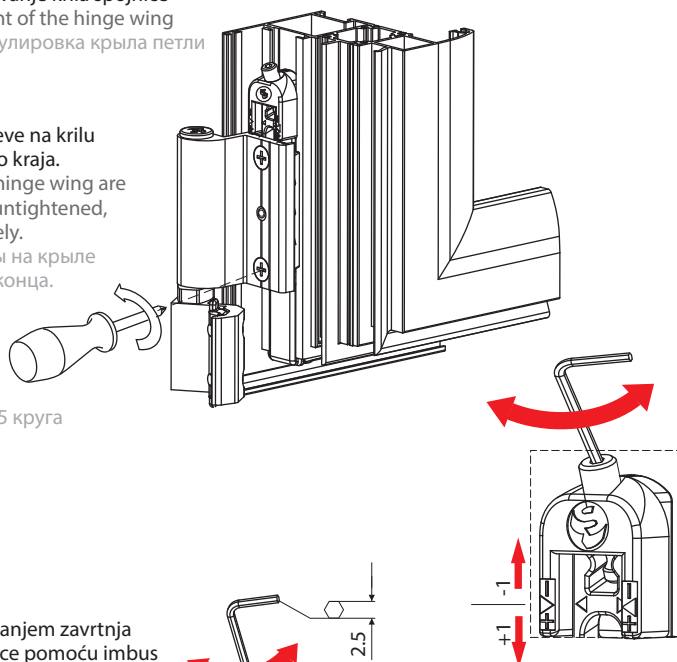

Zavijanjem/odvijanjem zavrtnja na nosaču spojnice pomoću imbus ključa prozor se pomera u jednu/dругу stranu za  $\pm 1$  mm.

The window could be moved on one/the other side for  $\pm 1$  mm by tightening/untightening of the screw on the hinge carrier with the hexagon hollow screw spanner.

Закрутить/открутить шестигранным винтом на основе петли, окно сдвигается в одну/в другую сторону за  $\pm 1$  mm.

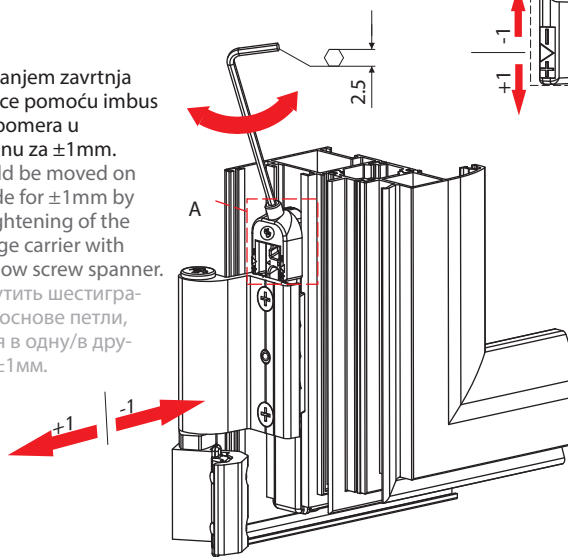

### Tehničke informacije:

Proizvedeno od aluminijumskih profila.

Accessories counterplates of zinc alloy.

Zavrtnji i osovina od nerđajućeg čelika.

Plastični delovi pribora od poliamida.

Technical information:

Manufactured from aluminium profiles.

Accessories counterplates of zinc alloy.

Screws and pin from stainless steel.

Accessories plastic parts made of polyamide.

Техническая информация:

Изготовлено из алюминиевого профиля.

Крепежные планки из сплава цинка.

Ось и винты из нержавеющей стали.

Детали прибора из полиамида.

### Završna obrada

Finishing

Покрытие

Brown White Silver Black

Plastificirano

Powder coated

Пластифицировано

### Vertikalno podešavanje krila spojnice

Vertical adjustment of the hinge wing

Вертикальная регулировка крыла петли

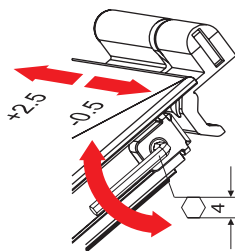

Zategnuti zavrtnjeve na krilu spojnice.

The screws on the hinge wing are to be tightened.

Дожать винты на крыле петли.

